

SANICA

LAPRADIÁTOR

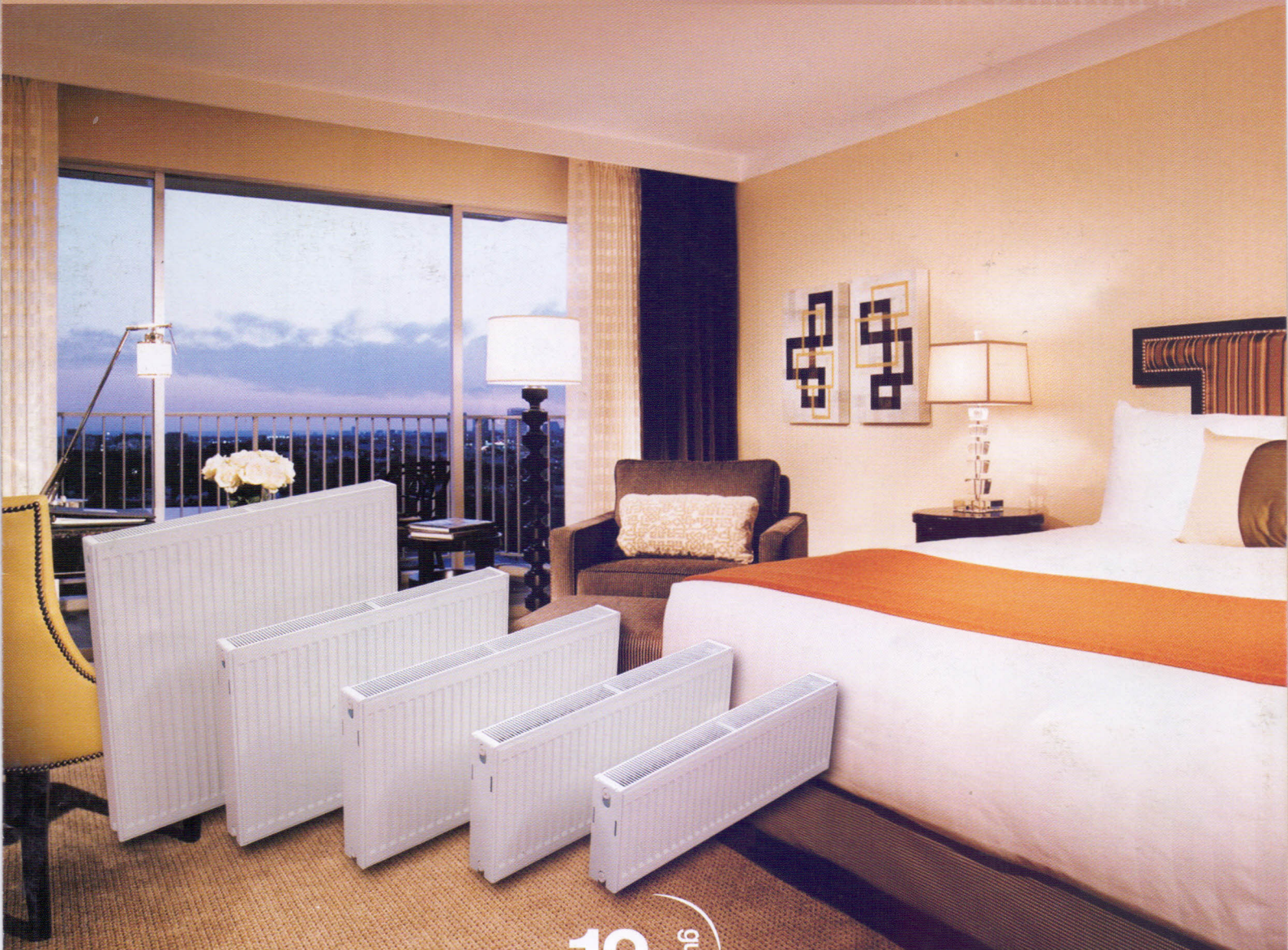

EN ^{EURONORM} 442

12 year guarantee



www.sanica.com.tr



A Sanica melegsége az Ön otthonában – Sanica lapradiátor

A Fatinoğlu Holding család hőtároló-csoportjaként a Sanica Isı Sanayi az újonnan megnyílt gyárában az európai technikák alkalmazásával kezdte meg a termelést. A nagy méretválaszték, a magas fűteskapacitás, a széleskörű szervizellátottság és a legújabb formatervezés élvezetté teszik a fűtést.

Minden Sanica lapradiátor a TS EN 442 minőségi standard szerint készült.

- A radiátoron belül az egyes hősugárzó részek közvetlenül a vízáramlásra vannak rákötve, így az a lehető legmagasabb hőteljesítményt biztosítja.
- Minden radiátort 10 bar nyomásra teszteltek.
- A praktikus, levehető felső fedelének köszönhetően könnyen tisztítható. (Kivéve a Type 10 (P) modellt)
- A Sanica lapradiátorokra 12 év garancia érvényes
- A radiátorok felszíne zsírtalanítás és vasfoszfát felszínkezelési eljárásokkal van tisztítva és előkészítve a festésre
- Az epoxi felületkezelés folyékony festékbe merítve biztosítja a magas fokú védelmet. Az egyes darabokat utolsó kezelésként RAL 9010 epoxi-poliészter porfestékkel vonjuk be.
- Nagyobb tételben rendelés esetén az igényeknek megfelelő színválaszték is elérhető.
- A 300, 400, 500, 600 és 900 mm magassági és 400-3000 mm szélességi méretek között gazdag méretválasztékban gyártunk radiátorokat.
- A különleges védőcsomagolásnak köszönhetően sérülésmentesen, könnyen szállítható.
- Minden szerelési elem, mint pl a konzol (fali rögzítő elem), a nyitható szelep, a zárószelep, a radiátor szelepfő, a rögzítő csavarok, tiplik és konzolklipszek a csomag belsejében találhatóak.

TÍPUSA 10 (P)

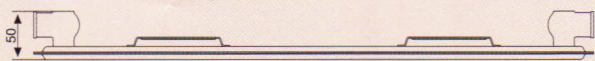

TÍPUSA 11 (PK)



TÍPUSA 21 (PKP)

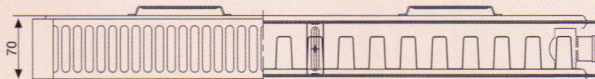

TÍPUSA 22 (PKKP)

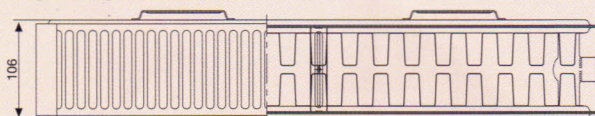

TÍPUSA 33 (PKKP)

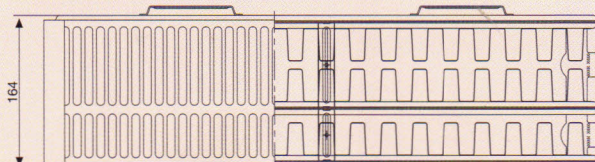

az elem magassága (h) (mm)	tipusa	a lapok távolsága (mm)	szélesség (w) mm	súly (Kg/m)	vízterfogat (l/m)	hossz (mm)
300	P	245	50	7.6	1.7	400 - 2000
	PK	245	50	8.9	1.7	400 - 2000
	PKP	245	70	15.8	3.4	400 - 3000
	PKKP	245	106	17.2	3.4	400 - 3000
	PKKP	245	164	25.6	5.1	400 - 1900
400	P	345	50	9.6	2.1	400 - 2000
	PK	345	50	11.5	2.1	400 - 2000
	PKP	345	70	20.8	4.3	400 - 3000
	PKKP	345	106	22.7	4.3	400 - 3000
	PKKP	345	164	33.4	6.4	400 - 1900
500	P	445	50	12.1	2.6	400 - 2000
	PK	445	50	14.6	2.6	400 - 2000
	PKP	445	70	25.9	5.2	400 - 3000
	PKKP	445	106	28.4	5.2	400 - 3000
	PKKP	445	164	39.8	7.8	400 - 1900
600	P	545	50	14.5	3.1	400 - 2000
	PK	545	50	17.6	3.1	400 - 2000
	PKP	545	70	30.7	6.2	400 - 3000
	PKKP	545	106	33.6	6.2	400 - 3000
	PKKP	545	164	50.5	9.3	400 - 1900
900	P	845	50	20.6	4.1	400 - 2000
	PK	845	50	25.5	4.1	400 - 2000
	PKP	845	70	46.1	8.2	400 - 3000
	PKKP	845	106	51.0	8.2	400 - 3000
	PKKP	845	164	75.9	12.3	400 - 1900
13 Bar		10 Bar				120 °C

MAGAS HŐKAPACITÁS

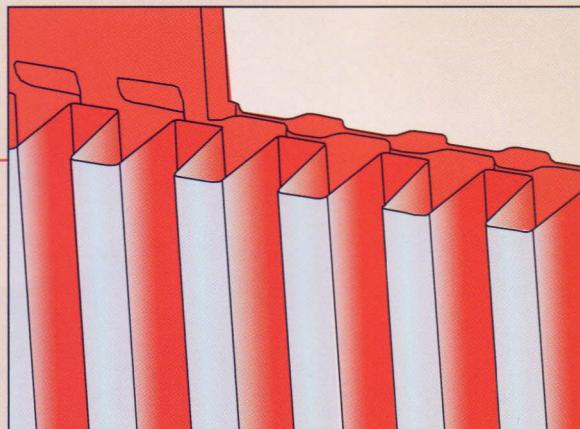
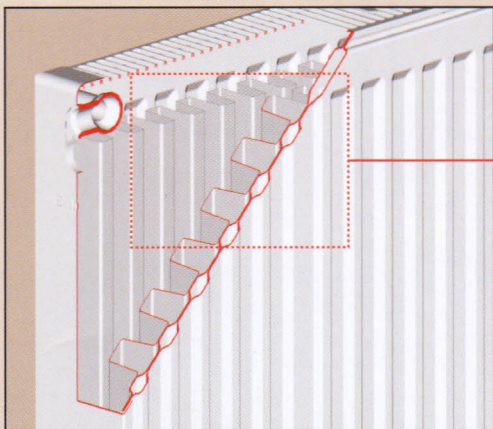

Falra illesztés

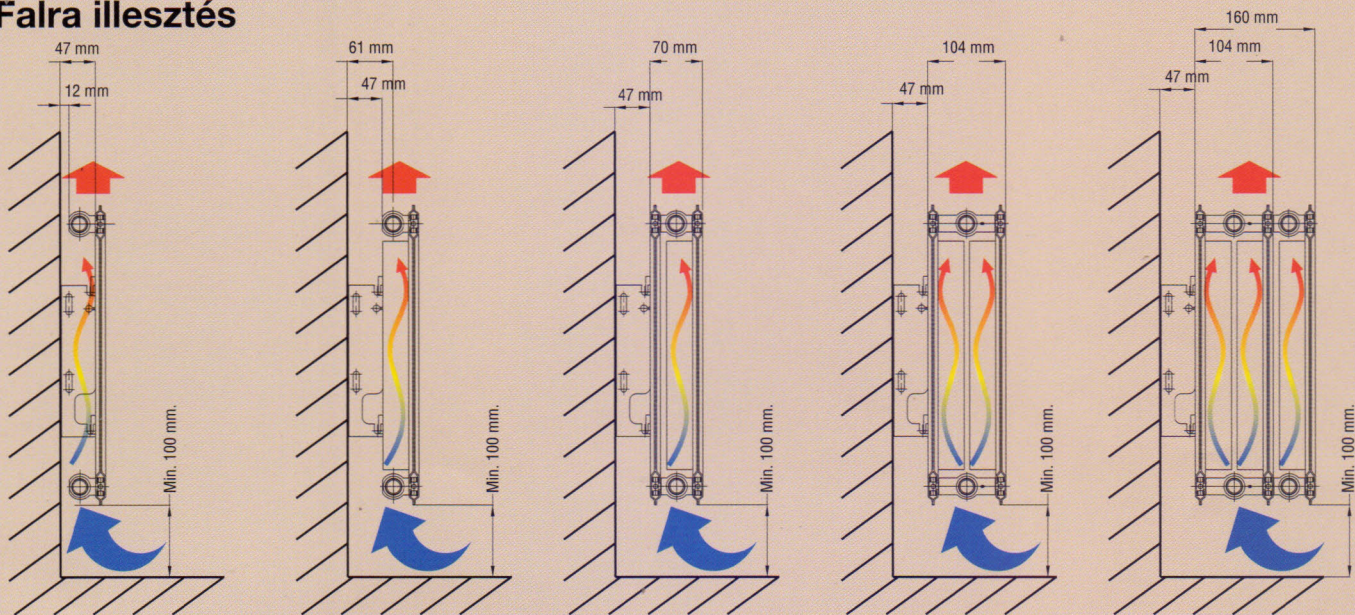

KONZOL

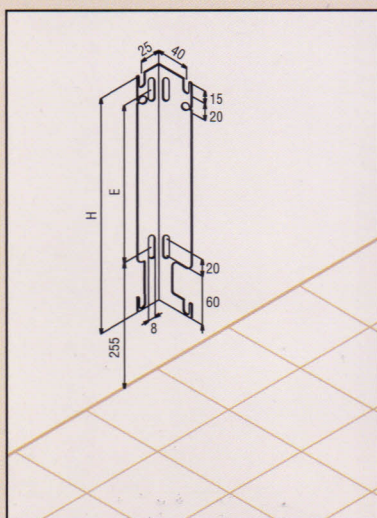

Szerelőelemek

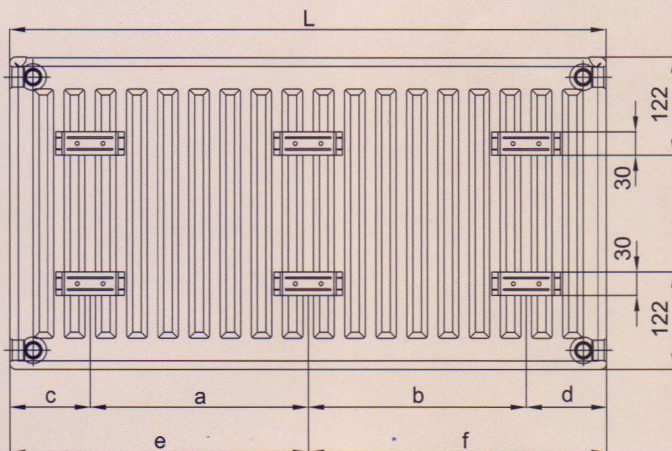
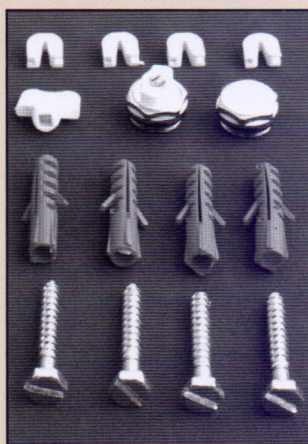

az elem magasság (h) (mm)	Konzol magasság h	Bekötőcsatorna távolsága E
300	108	40
400	208	115
500	308	215
600	408	315
900	708	615

Standard és fedett radiátorok						
A panel hossza	10, 11, 20, 21, 22, 33					
	a	b	c	d	e	f
400 - 1500	L-266,6	-	133,3 Type 11 (117)	133,3 Type 11 (117)	-	-
1700, 1900.....2900	(L/2)-116,64	(L/2)-150	133,3	133,3	(L/2)+16,67	(L/2)-16,67
1600, 1800, 2000 2200, 2400, 2600 2800, 3000	(L/2)-133,3	(L/2)-133,3	133,3	133,3	L/2	L/2

Mértékegység: mm



www.sanica.com.tr

70°C (75°C / 65°C) vízhőmérséklet melletti hőkapacitás ΔT 50°C (Kcal / hm, Watt / m)																									EN 442	
Magasság mm	Típus szoba hőmérséklete	300					400					500					600					900				
		PK	PKP	PKKP	PKKPKP	P	PK	PKP	PKKP	PKKPKP	P	PK	PKP	PKKP	PKKPKP	P	PK	PKP	PKKP	PKKPKP	P	PK	PKP	PKKP	PKKPKP	P
18 °C	(Kcal/hm)	505	866	1084	1557	426	598	1023	1281	1840	520	731	1251	1565	2249	615	862	1477	1861	2695	886	1243	2129	2664	3825	
	(Watt/m)	588	1008	1260	1810	495	695	1190	1490	2140	605	850	1455	1820	2615	715	1003	1718	2150	3090	1030	1445	2475	3098	4448	
19 °C	(Kcal/hm)	495	866	1083	1627	416	596	1038	1298	1921	508	720	1240	1553	2258	600	844	1444	1806	2594	804	1130	1935	2420	3476	
	(Watt/m)	576	1008	1260	1892	484	693	1197	1510	2234	591	837	1444	1608	2626	698	981	1679	2100	3017	935	1314	2250	2814	4042	
20 °C	(Kcal/hm)	483	844	1056	1589	406	582	1013	1267	1875	497	703	1211	1515	2203	586	823	1409	1762	2531	785	1103	1888	2361	3392	
	(Watt/m)	562	982	1229	1847	473	676	1178	1474	2181	577	818	1409	1763	2562	681	957	1638	2049	2943	913	1282	2195	2746	3944	
22 °C	(Kcal/hm)	459	803	1005	1512	387	554	965	1207	1789	503	669	1153	1442	2099	557	783	1340	1677	2408	747	1049	1796	2247	3227	
	(Watt/m)	534	934	1168	1758	451	644	770	1404	2080	551	777	1340	1677	2441	648	911	1559	1950	2800	868	1220	2088	2612	3752	
26 °C	(Kcal/hm)	417	714	892	1281	348	495	845	1056	1516	426	604	1032	1290	1851	503	714	1290	1522	2187	725	1028	1754	2193	3148	
	(Watt/m)	485	830	1038	1490	405	575	983	1228	1763	495	703	1200	1500	2153	585	830	1418	1770	2543	843	1195	2040	2550	3660	

80°C (90°C / 70°C) vízhőmérséklet melletti hőkapacitás ΔT 60°C (Kcal / hm, Watt / m)																										
Magasság mm	Típus szoba hőmérséklete	300					400					500					600					900				
		PK	PKP	PKKP	PKKPKP	P	PK	PKP	PKKP	PKKPKP	P	PK	PKP	PKKP	PKKPKP	P	PK	PKP	PKKP	PKKPKP	P	PK	PKP	PKKP	PKKPKP	P
18 °C	(Kcal/hm)	754	1094	1439	2166	601	902	1316	1713	2539	736	1089	1560	2055	2998	875	1280	1821	2360	3463	1173	1715	2441	3212	4637	
	(Watt/m)	874	1273	1673	2519	698	1050	1530	1992	2953	857	1267	1814	2367	3487	1018	1487	2118	2787	4028	1364	1993	2838	3735	5394	
19 °C	(Kcal/hm)	738	1067	1405	2115	589	883	1288	1673	2480	721	1067	1525	2007	2929	854	1251	1779	2341	3379	1144	1676	2384	3137	4528	
	(Watt/m)	855	1241	1633	2460	684	1027	1498	1945	2884	839	1241	1773	2335	3407	993	1454	2069	2722	3930	1331	1948	2772	3647	5266	
20 °C	(Kcal/hm)	721	1044	1375	2071	576	867	1262	1638	2429	707	1047	1493	1966	2867	837	1226	1742	2292	3307	1122	1643	2334	3071	4431	
	(Watt/m)	839	1215	1599	2408	670	1008	1467	1905	2824	822	1217	1737	2286	3335	974	1426	2026	2666	3846	1305	1911	2715	3572	5154	
22 °C	(Kcal/hm)	692	1001	1317	1981	555	831	1210	1571	2327	679	1004	1431	1883	2745	804	1177	1667	2194	3163	1077	1577	2234	2940	4238	
	(Watt/m)	804	1164	1531	2304	645	967	1407	1827	2706	790	1167	1664	2190	3192	935	1369	1940	2552	3679	1253	1834	2600	3420	4930	
26 °C	(Kcal/hm)	627	908	1196	1797	500	755	1098	1426	2111	611	913	1298	1709	2490	726	1074	1515	1991	2870	971	1436	2028	2668	3845	
	(Watt/m)	729	1056	1390	2090	581	879	1277	1658	2455	711	1061	1510	1988	2896	845	1249	1763	2316	3338	1129	1670	2360	3103	4472	

Sanica Hungary Kft

3508 Miskolc Futo utca 46

Tel&Fax: +3646787339 mobile: +36304550570 e-mail: barisgur@sanica.com.tr

www.sanica.com.tr

FATINOĞLU
HOLDING